

TS 003

Product presentation:

The TS003 is a 3 canal telephone remote control with voice guide.

The TS003 provides ON/OFF commands for three different electric circuits (lighting, heating, household appliances, watering, alarm systems, window blinds, etc.) from any touch-tone telephone, to suit your requirements..

A 4 digit secret code, known only by the persons of your choice, allows you to limit access to TS003.

TS003 is equipped with a voice guide system to help you make your selections.

Function:

Generalities

- When pressing on your telephone buttons your telephone transmits a tone, it is then a vocal frequency telephone. In the absence of a touche tone facility, a TU001 coding device with voice guide will still allow the use of your phone remote control.
- The telephone remote control can be commanded from GSM portable telephones and without the need of a TU001.

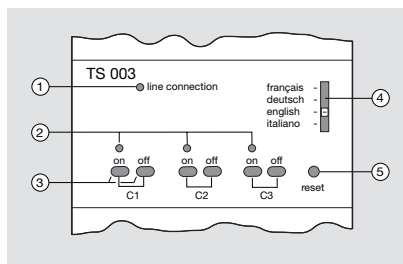

- ① On-line indicator light.
- ② Circuit operation indicator light.
- ③ Manual control push-buttons.
- ④ Language selection cursor.
- ⑤ Reset 4 digit secret code to factory settings.

Voice Guide

Position the cursor in front of the language of your choice (the choices are French, German, English, Italian).



3 channel remote telephone interface with voice guide.

Declaration of conformity :
We, Hager Electro S.A, 132 Boulevard de l'Europe
67215 Obernai Cedex, hereby declare under our own
responsibility that the products dealt with by these
instructions satisfy all essential demands linked to the
R&TTE 1999/5/CE Directive dated March 1999.
The BA Controls Quality Manager/ 01-01

• Enter your secret code (PIN):

The telephone remote control is equipped with a factory setting code : **0000**.

Personalise your secret code:

1. Dial your telephone number the TS003 answers after 6 or 7 rings and asks your access (secret) code (PIN)
2. Enter the factory setting code : **0000**.
3. Press the * button on your telephone, the TS003 voice guide will guide you through the instructions.
TS003 confirms your code (PIN).
(If you make 3 mistakes in entering your code (PIN), TS003 hangs up. You can then call back and try again).
4. Hang up.

In case you have forgotten or want to change your code, please press the reset button, TS003 resets the factory setting code (PIN) **0000**.

• Remote control :

A. To turn a circuit ON or OFF :

1. Call your telephone number
TS003 answers after 6 or 7 rings, and asks you for your access code (PIN).
2. Enter your 4 digit secret code.
The TS003 welcome message tells you if each of the 3 circuits (1, 2 and 3 in order) is ON, OFF or set for timed switch-off.
3. Follow the voice-guide instructions to turn the circuits ON or OFF or hang up.
You can change the setting for a circuit, without listening to the whole message, by holding down key 1, 2, 3, depending on which circuit you want to change the setting for (circuit 1, 2, 3).

B. To program a circuit for timed switch-off

You can program each of the circuits to switch off automatically after 1 to 100 hours, in 1 hour increments. In this case, you only turn the circuit ON, it will switch-off automatically at the end of the programmed time period.

1. Call your telephone number.
TS003 answers after 6 or 7 rings, and asks you for your access code (PIN).
2. Enter your 4 digit secret code.
3. Press the * button and TS003 will guide you Choose the circuit you want a timed switch-off for, and program the duration of delay before switch off.
4. Press button # in order to switch ON the circuit of your choice.

After this configuration the circuit is always programmed for timed switch-off.

You can cancel the timer by following the above mentioned steps and by entering a duration of delay of 0 hrs.

The circuit will return to the configuration ON or OFF.

• To control your circuits manually

Press the ON or the OFF button corresponding to the circuit you want to turn ON or OFF, on the main unit. If the circuit is programmed for timed switch-off, pressing the ON button starts the timer.

• Using TS003 with a telephone answering machine

If TS003 is installed on the same line as an answering machine, a fax or a modem.

1. call your telephone number.
2. hang up after the first ring.
3. Wait for 10 sec.
4. Then call back within 3 min 30 sec.
TS003 answers at the first ring.

• In case of a power failure

Your access code (PIN) and the circuit programs are stored in the memory.

Any pre-programmed delay before switch-off may be delayed by as much as one hour.

Technical specifications :

Electrical characteristics :

- supply voltage : 230 V~ +10/-15%
50/60 Hz
- consumption : < 4 VA
- output : 3 changeover contact
volfree contact
max : 5 A / 250 V~ AC1
mini : 100 mA - 12 V ...

Environment

- Operating temperature -10 °C to +50 °C
- Storage temperature : -20 °C to +60 °C

Connection

- capacity : flexible : 1 □ to 2,5 □
rigid : 1 □ to 4 □

Warranty



A warranty period of 24 months is offered on hager products, from date of manufacture, relating to any material of manufacturing defect. If any product is found to be defective it must be returned via the installer and supplier (wholesaler). The warranty is withdrawn if :

- after inspection by hager quality control dept the device is found to have been installed in a manner which is contrary to IEE wiring regulations and accepted practice within the industry at the time of installation.
- the procedure for the return of goods has not been followed. Explanation of defect must be included when returning goods.

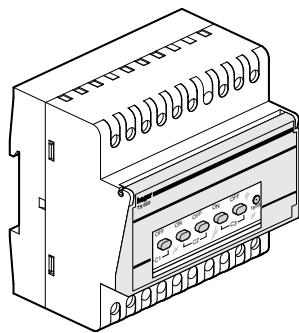

TS 003

Omschrijving:

De TS003 is een 3-kanaals telefooninterface met spraakmodule.

De TS003 kan aan 3 gescheiden elektrische circuits aan/uit-bevelen geven (bijv. verlichting, verwarming, huishoudelijke apparatuur, alarm-installatie, rolluiken, e.d.) via elk tooncode telefoontoestel of GSM.

Een 4-cijferige code, alleen bekend bij een persoon die toegang heeft tot bepaalde circuits, maakt beperkte toegang tot de TS 003 mogelijk.

De TS003 is voorzien van een spraakmodule, die u stapsgewijs door de diverse instellingen en mogelijkheden leidt.

Functie:

- Wanneer het telefoontoestel niet met tooncode is uitgevoerd, kan men gebruik maken van een tooncode-kiezer TU001.

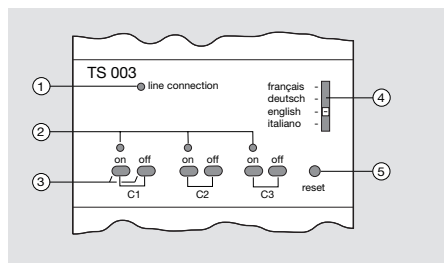

- 1 Verbindingsindicatie.
- 2 Uitgangs-indicatie.
- 3 Handbedieningstoetsen.
- 4 Taalkeuzeschakelaar.
- 5 Terugzetten van persoonlijke code in fabrieksstand.

• Spraakmodule

Stel de keuzeschakelaar in op de gewenste taal (de keuzes zijn Frans, Duits, Engels of Italiaans).

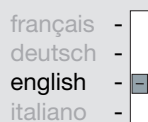

Bedieningshandleiding (NL)

3-kanaals telefooninterface met spraakmodule.

Uitrusting voor analoge lijn

Conformiteitsverklaring :
Wij, Hager Electro S.A., 132 Boulevard de l'Europe
67215 Obernai Cedex, verklaren op eigen
verantwoordelijkheid dat de producten op deze
handleiding voldoen aan alle essentiële vereisten
van de Richtlijn R&TTE 1999/5/CE van maart 1999.
De verantwoordelijke kwaliteit BA Controls/ 01-01

• Invoeren persoonlijke code (PIN):

De 3-kanaals telefooninterface staat standaard ingesteld op: **0000**.

Persoonlijke code aanpassen:

Kies uw telefoonnummer

1. De TS003 antwoordt na 6 of 7 keer overgaan en vraagt om de persoonlijke code.

2. Toets de fabriekscode in: **0000**.

3. Druk op de toets * op de telefoon, de TS003 leidt u door de diverse instructies.

De TS003 bevestigt uw ingevoerde code.

Wanneer er 3 keer een foutieve code wordt ingevoerd, zal de TS003 automatisch de verbinding verbreken. Er dient dan opnieuw een verbinding te worden gemaakt.

4. Verbreek de verbinding.

In het geval dat de code is vergeten kan met behulp van de resettoets de persoonlijke code worden teruggezet is de fabrieksstand) **0000**.

• Afstandsbediening d.m.v. telefooninterface:

A. In- en uitschakelen van een kanaal ;

1. Kies uw telefoonnummer.

De TS003 antwoordt na 6 of 7 keer overgaan en vraagt om de persoonlijke code.

2. Voer uw persoonlijke code in (Wanneer er 3 keer een foutieve code wordt ingevoerd, zal de TS003 automatisch de verbinding verbreken).

De TS003 vertelt in de gekozen taal de toestand van de 3 kanalen; in, uit of tijdgeschakeld.

3. Volg de aanwijzingen om de kanalen in of uit te schakelen, of verbreek de verbinding.
De toestand van een kanaal kan veranderd worden, zonder het gehele bericht te beluisteren, door toets 1, 2 of 3 ingedrukt te houden, afhankelijk van het kanaal dat veranderd dient te worden.

B. Tijdgeschakeld kanaal

Elk kanaal is tijdgeschakeld te programmeren van 1 tot 100 uur, in stappen van 1 uur.

In dit geval wordt het kanaal alleen ingeschakeld en zal na verloop van de ingestelde tijd automatisch uitschakelen.

1. Kies uw telefoonnummer.

De TS003 antwoordt na 6 of 7 keer overgaan en vraagt om de persoonlijke code.

2. Voer uw persoonlijke code in (Wanneer er 3 keer een foutieve code wordt ingevoerd, zal de TS003 automatisch de verbinding verbreken).

3. Druk op de toets * button en volg de aanwijzingen van de TS003.

Selecteer het kanaal dat tijdgeschakeld dient te worden, en programmeer de gewenste tijd.

4. Druk op de toets # om het gewenste kanaal in te schakelen.

Na deze programmering is het desbetreffende kanaal altijd tijdgeschakeld.

Om de tijdgeschakelde functie uit te schakelen dienen bovengenoemde stappen te worden gevolgd, echter de tijd wordt op 0 uur ingesteld.

Het kanaal wordt weer in- of uitgeschakeld zonder tijdvertraging.

• Handbediening

Druk op de toets ON of OFF om de kanalen manueel te bedienen. Indien een kanaal tijdgeschakeld is geprogrammeerd zal de toets ON de tijd starten.

• Gebruik in combinatie met fax, modem of antwoordapparaat

Indien de TS003 in combinatie wordt gebruikt met een fax, modem of antwoordapparaat maak dan een verbinding en verbreek deze na de eerste overgang.

Bel terug binnen 3,5 minuten en de TS003 zal na de eerste overgang antwoorden.

• In het geval van spanningsonderbreking

De persoonlijke code en programmeergevens zijn opgeslagen in het geheugen. Het kan zijn dat een tijdgeschakeld kanaal na het terugkomen van de spanning met een uur verschil uitschakelt.

Technische specificaties:

Electrische gegevens:

- voedingsspanning: 230 V~ +10/-15% 50/60 Hz
- eigen verbruik: < 4 VA
- uitgang: 3 wisselcontact
max : 5 A / 250 V~ AC1
mini : 100 mA - 12 V ∴

Omgevingstemperaturen:

- Bedrijfstemperatuur: -10 °C tot +50 °C
- Opslagtemperatuur: -20 °C tot +60 °C

Aansluiting:

- meerdradig: 1 □ tot 2,5 □
- massief: 1 □ tot 4 □

Waarborg

(NL)

24 maanden tegen elk materiaal- of fabricagegebrek, en dit vanaf de fabricagedatum.
In geval van defect, moet het produkt, aan uw verdeler overhandigd worden.
De waarborg is enkel geldig indien de procedure van terugzending installateur/verdeler nageleefd wordt en indien na onderzoek door onze controledienst geen enkel gebrek vastgesteld werd wegens het verkeerd in werking stellen en/of het niet gebruiken volgens de regels van de kunst.
Eventuele opmerkingen betreffende het gebrek moeten het produkt begeleiden.

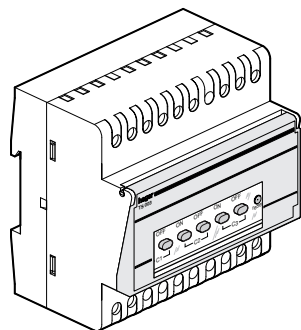

TS 003

Tuote-esittely:

TS 003 on 3-kanavainen puhelinohjauksyksikkö ääniopastuksella.

TS 003 antaa on/off käskyt kolmelle eri kuormalle (valaistus, lämmitys, kodinkoneet, vesi, hälytysjärjestelmät, verhot, jne) mistä tahansa äänivalintapuhelimesta, vaatimuksiesi mukaan.

4-numeroinen turvakoodi, joka on vain haluttujen ihmisten tiedossa, luo mahdollisuuden rajattuun TS 003:n käyttöön.

TS 003 on varustettu toimintojen ääniopastuksella, joka helpottaa valintojen tekemisessä.

Toiminta:

- Kun puhelimesi antaa kuulokkeeseen äänen painettaessa painiketta, on se äänitajuus puhelin. Mikäli puhelimesiasi ei ole äänitoimintaa, TU 001 koodauslaite ääniopastuksella mahdollistaa puhelinkauko-ohjauksen.
- Puhelinkauko-ohjausta voidaan ohjata kannettavasta gsm-puhelimesta ilman TU 001:stä.

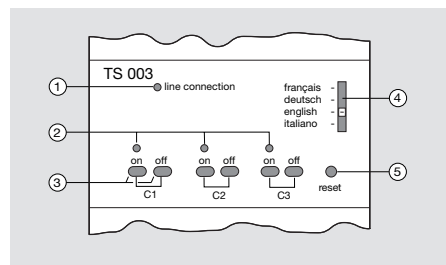

- 1 On-line indikaattori.
- 2 Piirin toimintaindikaattori.
- 3 Käsihjauspainikkeet.
- 4 Kielen valintakytkin.
- 5 Turvakoodin nollaus tehdasasetuksiin.

• Ääniopastus

Voit valita opastuskielen etupaneelin kytkimestä (ranska, saksa, englantti, italia)

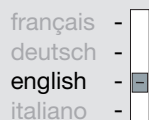

3-kanavainen puhelinohjauksyksikkö ääniopastuksella

Declaration of conformity :
We, Hager Electro S.A, 132 Boulevard de l'Europe
67215 Obernai Cedex, hereby declare under our own
responsibility that the products dealt with by these
instructions satisfy all essential demands linked to the
R&TTE 1999/5/CE Directive dated March 1999.
The BA Controls Quality Manager/ 01-01

• Turvakoodin syöttö (PIN):

Puhelinohjauksyksikköön on tehtaalla asetettu oletuskoodiksi: **0000**.

Oma turvakoodi:

1. Valitse puhelinnumerosi, TS 003 vastaa 6 tai 7 soiton jälkeen ja kysyy turvakoodia (PIN)
2. Syötä tehtaalla asettelema koodi: **0000**.
3. Paina * painiketta puhelimestasi, TS 003 ääniopastus neuvoo sinulle ohjeet valitsemallasi kielellä.
TS 003 vahvistaa koodisi (PIN).
Jos syötät koodisi (PIN) kolmesti (3) väärin, TS 003 sulkee linjan. Voit soittaa ja yrittää uudelleen.
4. Sulje puhelin.

Jos olet unohtanut koodisi tai haluat muuttaa sitä, paina reset -painiketta, tällöin TS 003 ottaa tehdasasettelun oletuskoodin (PIN) käyttöön: **0000**.

• Kauko-ohjaus:

A. On/off -ohjaus:

1. Soita puhelinnumerosi.
TS 003 vastaa 6 tai 7 soiton jälkeen ja kysyy turvakoodiasi (PIN).
2. Syötä 4-numeroinen koodisi (Jos syötät koodisi (PIN) kolmesti (3) väärin, TS 003 sulkee linjan ja sinun pitää soittaa uudelleen).
TS 003 tervetulo- viesti kertoo kaikkien piirien kytkentätiedot järjestyksessä (on/off tai ajastettu poiskytkentä).
3. Seuraa ääniopastusta kytkeäksesi piirejä päälle tai pois (on/off) tai sulje puhelin.
Voit muuttaa piirin ohjausta kuuntelematta koko viestiä pitämällä painiketta 1, 2 tai 3 painettuna riippuen siitä minkä piirin tilaa haluat muuttaa (piirit 1, 2, 3).

B. Ajastetun poiskytkennän asettelu

Voit ohjelmoida jokaisen piirin kytkentymään pois (off) automaattisesti 1-100 tunnissa, 1 tunnin tarkkuudella. Tässä tapauksessa kytket vain piirin päälle (on) ja se kytketty automaattisesti asetellun ajan jälkeen pois (off).

1. Soita puhelinnumerosi.
TS 003 vastaa 6 tai 7 soiton jälkeen ja kysyy turvakoodiasi (PIN).
2. Syötä 4-numeroinen turvakoodisi.
3. Paina * painiketta ja TS 003 opastaa sinua eteenpäin.
Valitse piiri, jonka haluat kytkeä pois (off) ja syötä viiveen kesto ennen poiskytkentää.
4. Paina # pyydettäessä valitsemasi piirin päälle kytkemiseksi (on).

Näiden asettelujen jälkeen piirissä on aina ajastettu poiskytkentä.

Voit perua ajastimen asetteluun piirille syöttämällä edellämainitulla tavalla viiveeksi 0 tuntia.

Piiri palautuu aseteltuun ON/OFF.

• Piirien käsihjaus

Paina joko ON tai OFF -painiketta haluamasi piirin kohdalta muuttaaksesi piirin päälle/pois (on/off). Jos piiriin on ohjelmoitu ajastettu poiskytkentä, painikkeen ON painaminen käynnistää laskurin.

• TS 003 käyttö vastaajan kanssa

Jos TS 003 on asennettu samaan linjaan vastaajan, faksin tai modeemin kanssa: soita puhelinnumerosi ja sulje puhelu ensimmäisen soiton jälkeen. Soita uudelleen 3 minuutin 30 sekunnin kuluessa.
TS 003 vastaa ensimmäiseen soittoon.

• Sähkökatkon sattuessa

Turvakoodisi (PIN) ja piirien ohjelmointi on tallennettu muistiin. Mikään esiaseteltu viivästys poiskytkennässä ei viivästy yhtä tuntia (1) enemmän.

Tekniset tiedot:

Sähköiset tiedot:

- jännite: 230 V~ +10/-15% 50/60 Hz
- teho : < 4 VA
- ulostulo: 3 vaihtokosketin ja potentiaalivapaa kosketin
max : 5 A / 250 V~ AC1
mini : 100 mA - 12 V ~

Lämpötilat

- Käyttölämpötila: -10 °C... +50 °C
- Varastointilämpötila: -20 °C... +60 °C

Liitäntäpoikkipinnat

- monisäikeinen: 1 □ - 2,5 □
- lanka: 1 □ - 4 □

hager myöntää valmistuspäivästä lukien 24 kk:n takuun, joka koskee kaikkia materiaali- ja valmistusvirheitä.
Jos tuote osoittautuu virheelliseksi, se täytyy palauttaa myyjälle.
Takuu ei ole voimassa, jos :
a) hagerin laadunvalvontaosasto on tarkastuksessa havainnut, että laite on asennettu vastoin annettuja asennusohjeita.
b) tuotetta ei ole palautettu :
huom ! kun palautatte tuotteen, olkaa hyvä ja lähettäkää sen mukana selvitys viasta.

Electrical connections - Aansluitschema - Kytkentä.

